



**armorgard**  
ticking every box.

# cuttingstation<sup>TM</sup>

Manual de instrucciones y de mantenimiento

Compatible con: SS7-T

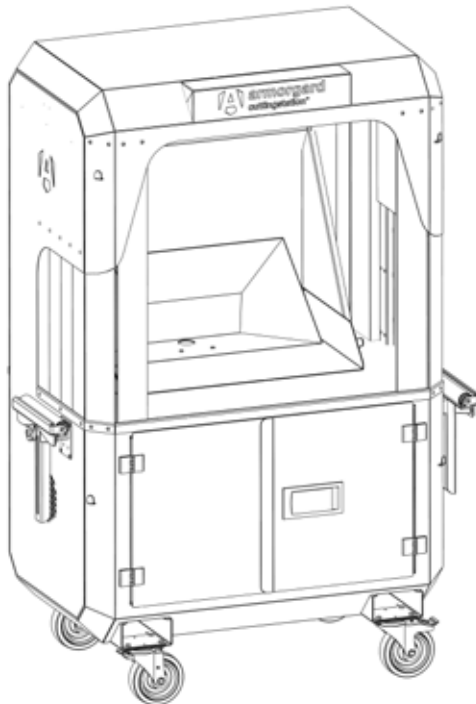

1-877-794-2848 >> [info@armorgardusa.com](mailto:info@armorgardusa.com)



# Bienvenido

Le presentamos CuttingStation de Armorgard. Un equipo móvil diseñado para contener el ruido, el polvo e incrementar la seguridad durante el proceso de corte. Consulte este manual para las instrucciones sobre cómo sacar el máximo partido al equipo.

**antes de usar CuttingStation, lea atentamente este manual de instrucciones y de mantenimiento. Guarde siempre este manual junto al producto y léalo antes de su uso.**

---

# Índice

Información de seguridad.....	4
Especificaciones de producto.....	5
Qué incluye.....	6
Herramientas necesarias.....	8
Conceptos básicos de su CuttingStation.....	9
Dimensiones del alojamiento del candado.....	10
Información de seguridad eléctrica.....	11
Uso del cierre.....	12
Montaje.....	14
Instalación de las ruedas.....	15
Instalación de los brazos de soporte.....	16
Fijación de la regleta.....	18
Fijación de la luz.....	19
Uso del colector de polvo.....	20
Uso de los brazos de soporte.....	21
Ampliación del espacio de corte.....	22
Extras opcionales.....	23
Instalación del kit de oreja para izaje con grúa (extra opcional).....	24
Almacenaje del equipo.....	25
Transporte del equipo.....	26
Cuidado del equipo y mantenimiento constante.....	27
Garantía.....	26
Piezas de repuesto.....	30
Notas.....	31



# Información de seguridad

- » Antes de usar CuttingStation, asegúrese de realizar las correspondientes evaluaciones de riesgo. Armorgard no se responsabilizará de aquellos accidentes que se produzcan a causa de una negligencia. Cuando use CuttingStation, acordone una zona despejada determinada mediante una visita de evaluación de riesgos.
- » Antes de usar la CuttingStation, vuelva a comprobar las correspondientes directrices de la OSHA.
- » Compruebe siempre que la CuttingStation no esté dañada antes de usarla.
- » Cierre siempre el equipo cuando no esté en uso o esté fuera de la vista. No deje las llaves dentro del equipo mientras esté cerrado.
- » Antes de usar la CuttingStation, debe bloquear las ruedas giratorias. Coloque la CuttingStation únicamente sobre suelo estable y llano para evitar que vuelque y se produzcan lesiones o daños personales. Asegúrese de que la rueda giratoria esté bloqueada cuando no vaya a moverse.
- » Cuando el equipo esté en movimiento debe cerrar sus puertas para evitar dañar el contenido y el producto, y compruebe que los brazos de soporte estén bien colocados y asegurados. Durante su transporte, las puertas deben permanecer cerradas y el producto bien sujeto al vehículo.
- » Cualquier alteración o uso no previsto de este producto podría provocar un peligro de explosión u otras condiciones peligrosas que pueden derivar en lesiones personales graves, daños a la propiedad o incluso la muerte.
- » Lleve siempre el EPI adecuado para la tarea que esté realizando, según lo establecido en la evaluación de riesgos o en las prácticas profesionales seguras.
- » Antes de realizar cualquier tarea de mantenimiento o de ajuste, desconecte siempre el equipo de la alimentación y asegure el equipamiento.
- » Los extintores de incendios correspondientes deben estar cerca cuando la CuttingStation esté en uso. La CuttingStation dispone de cuatro ganchos para montar el extintor.
- » Tenga cuidado al mover el panel trasero, los brazos de soporte del material y los cerrojos de las puertas, ya que pueden suponer un peligro de atrapamiento de dedos.
- » Utilícelo solo en lugares bien iluminados.
- » Asegúrese de distribuir el peso uniformemente y de colocar SIEMPRE en la base los artículos más pesados.

- » El equipo tiene un límite de carga de trabajo (WLL, por sus siglas en inglés) total de 1000 libras.
- » No supere la capacidad de 100 libras del rodillo.
- » Este producto no debe usarse para transportar ni almacenar explosivos, residuos peligrosos, materiales inflamables o peligrosos como depósitos de combustible, recipientes de disolventes, dinamita, pólvora, etc.
- » Utilice únicamente dispositivos eléctricos con certificación UL o CSA, que cumplan los requisitos de la jurisdicción local.
- » Podría ser necesario usar una carretilla elevadora o una transpaleta para descargar la CuttingStation.

**Aunque se ha hecho todo lo posible para garantizar que este manual de instrucciones y de mantenimiento cubra todos los aspectos necesarios para usar el producto de forma segura, tenga cuidado durante su uso y hágalo siempre con precaución. Contacte siempre con el personal de administración in situ para conocer cualquier restricción operativa adicional que deba tenerse en cuenta.**

#### Correcto

✓ Realizar evaluaciones de riesgos

✓ Mantenerse cerca de los extintores próximos

✓ Utilizarlo en una superficie lisa y plana

✓ Activar los frenos durante el proceso de corte

#### Incorrecto

✗ Hacer un mal uso de la CuttingStation

✗ Dejar las llaves dentro del equipo mientras está cerrado

✗ Dejar cables arrastrando del equipo

✗ Dejarlo desbloqueado cuando esté desatendido

## Especificaciones de producto

Código de producto	Descripción	Peso (libras)	Dimensiones externas An x Pr x Al (pulgadas)	Dimensiones internas An x Pr x Al (pulgadas)
SS7-T	CuttingStation	396	54,7 x 30,7 x 75	44,3 x 28,3 x 22

Patente de CuttingStation™ 17183824.6

Registro de diseño 004511525



## Qué incluye...



1 x CuttingStation



1 x kit de rueda giratoria



1 x luz



2 x alojamiento del brazo de soporte



2 x brazos de soporte galvanizados



2 x pieza en T del soporte de material



2 x pieza en V del soporte de material



2 x rodillos de material



8 x tornillos M6 y tuercas nyloc M6 (para los alojamientos de los brazos de soporte)



4 x tornillos con  
mango de estrella

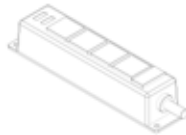

1 x regleta



1 x alfombrilla de  
goma



1 x pasacables de  
goma



## Herramientas necesarias...



2 x llave inglesa o carra-  
ca y juego de llaves de  
vaso  
(para colocar las ruedas  
giratorias y el alojamiento  
de los brazos de soporte)



Taladro y broca de  
13/32" o 10,5 mm  
(para colocar las  
orejas para izaje con  
grúa opcionales)



Destornillador  
(para fijar la  
regleta)



# Conceptos básicos de su CuttingStation™

Su nueva cámara de corte instantáneo, que revoluciona el corte seguro en lugares de trabajo

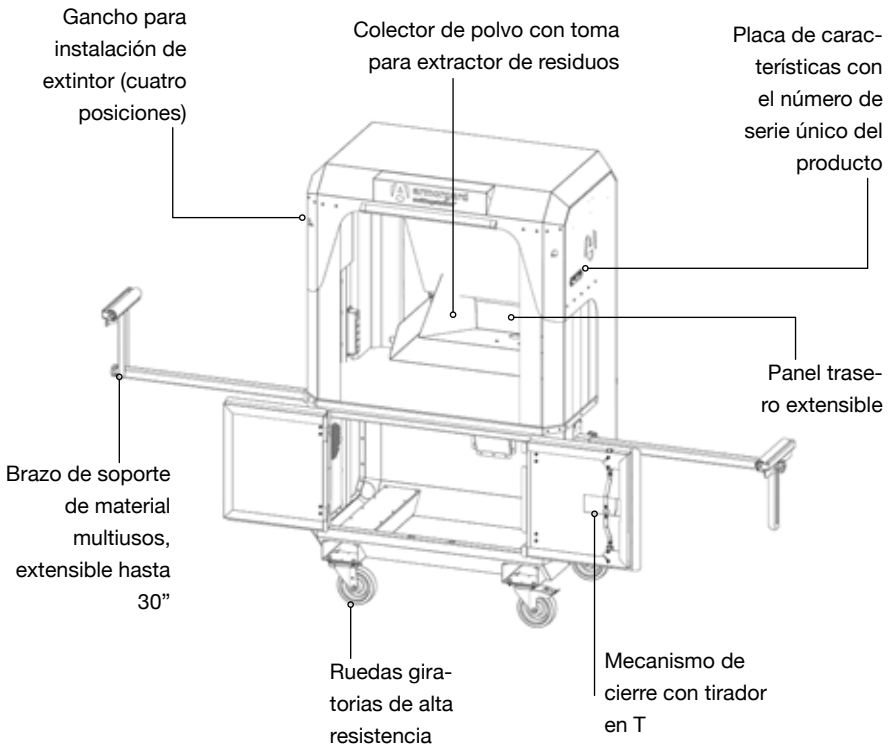

Cierre con tirador en T



Huecos para carretilla elevadora



Ruedas giratorias de alta resistencia



Punto de paso de cables



Apto para uso en obra



## Dimensiones del alojamiento del candado

Este sistema de cierre está diseñado para su uso con un candado Master Lock n.º 1, Master Lock n.º 5, ABUS 41/50 o American Lock n.º 50, o un candado de tamaño equivalente. Si usa un candado distinto a los incluidos en esta lista, será responsabilidad suya comprobar el correcto funcionamiento del mecanismo de cierre. Los candados deben cumplir TODOS los requisitos indicados en el diagrama.

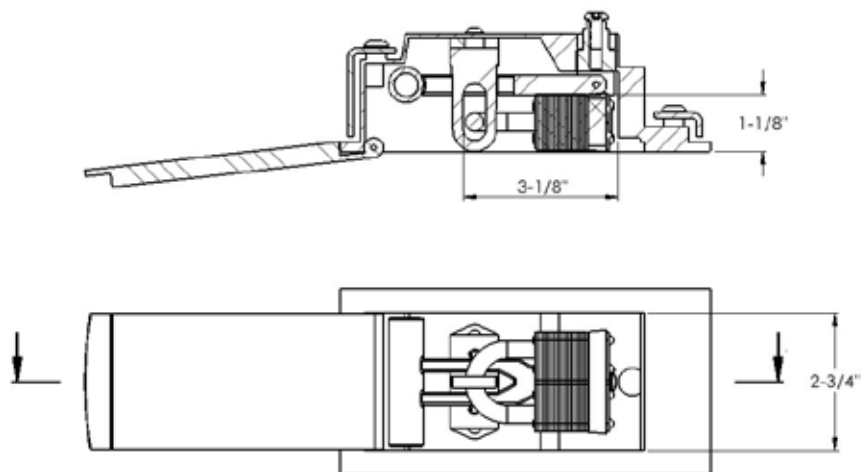

**Candado no incluido**

---

# Información de seguridad eléctrica

**Todos los trabajos eléctricos DEBEN realizarse correctamente y cumpliendo todas las normas de seguridad. Para evitar lesiones o daños materiales, lea atentamente la siguiente información. Utilice únicamente dispositivos eléctricos con certificación UL o CSA, que cumplan los requisitos de la jurisdicción local.**

## **Alargadores**

- » Asegúrese de seguir siempre las instrucciones y la información de seguridad del fabricante.
- » No utilice nunca un cable dañado. Revíselo siempre antes de utilizarlo.
- » Siempre introduzca los cables cuando el pasacables de goma esté bien colocado.
- » No sobrecargue el alargador.
- » Use únicamente cables diseñados para uso en exterior.
- » Antes de transportar el equipo, asegúrese de haber extraído todos los cables del pasacables.
- » Los alargadores no deben conectarse a una toma de corriente que también alimente equipos de seguridad críticos.
- » Utilice siempre productos o accesorios con certificación UL o CSA.

## **Cargadores de batería inalámbricos**

- » Asegúrese de seguir siempre las instrucciones y la información de seguridad del fabricante. Los cargadores y las baterías deben cuidarse de forma adecuada siguiendo las directrices del fabricante.
- » Coloque los componentes eléctricos en una balda (si procede).
- » Si los componentes eléctricos se mojan o quedan expuestos a sustancias peligrosas e inflamables, apáguelos y deje de usarlos de forma inmediata.
- » Compruebe siempre que los cargadores y las baterías funcionan correctamente y no están dañados.
- » NO entre en contacto con las clavijas metálicas al enchufar o desenchufar componentes eléctricos.
- » Los componentes eléctricos deben mantenerse alejados de sustancias inflamables y peligrosas.
- » En la unidad, coloque únicamente equipo adecuado para el lugar de trabajo.



»  
Vídeo: cómo usar el  
cierre con tirador en T

## Uso del cierre

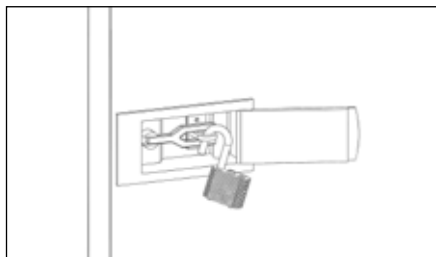
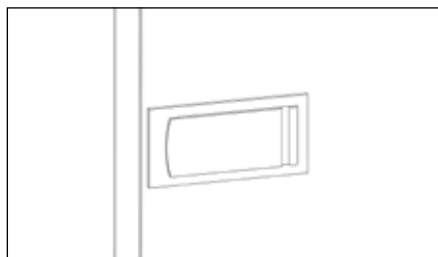

**1.** Para abrir el equipo, localice el alojamiento del cierre en el centro de la puerta. Abra la tapa para dejar visible el mecanismo de cierre.

**2.** Desbloquee el candado y retírelo.

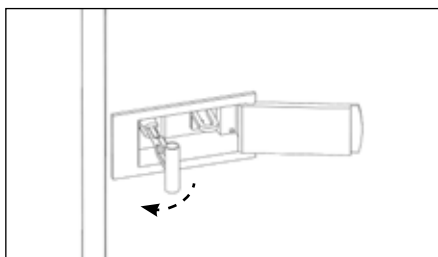

**3.** Agarre el tirador en T y gírelo hacia la izquierda hasta que quede en posición perpendicular a la cara frontal de la puerta.

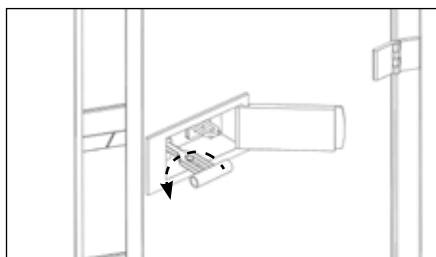

**4.** Gire el tirador 90° para liberar la puerta y tire de él para abrirlo.

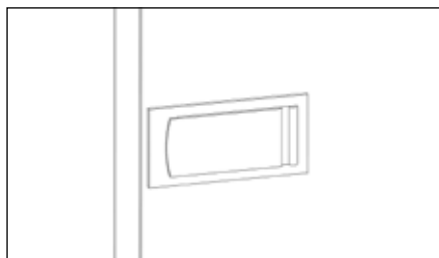

- 5.** Para bloquear el equipo, cierre la puerta y, a continuación, abra la tapa para dejar al descubierto el mecanismo de cierre. Compruebe que las puertas estén bien cerradas arriba y abajo.

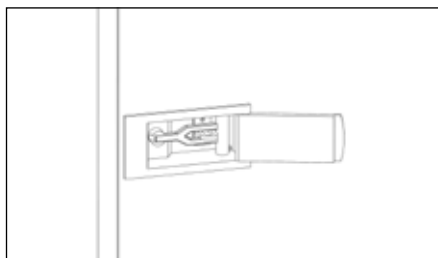

- 6.** Vuelva a colocar el tirador en T en la argolla. Asegúrese de que el tirador en T esté paralelo a la cara frontal de la puerta.

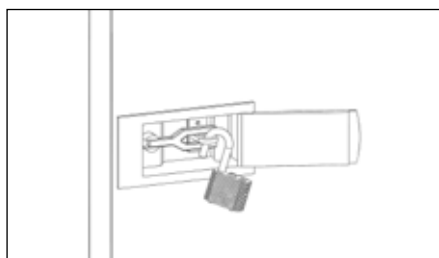

- 7.** Introduzca un candado abierto en la argolla interior del hueco para impedir que el tirador en T se mueva.

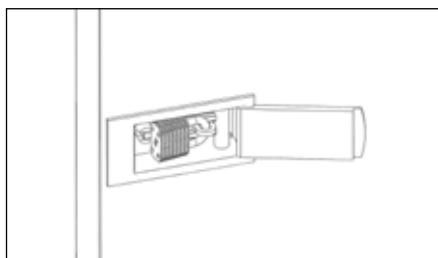

- 8.** Cierre el candado y colóquelo en el alojamiento del cierre. Tras retirar la llave, la tapa debe poder cerrarse con facilidad.



# Montaje



- 1.** Es fundamental comprobar que el producto no esté dañado a su llegada y que todas las piezas estén intactas, y que todo esté incluido. Véase la página 6 para consultar el contenido.

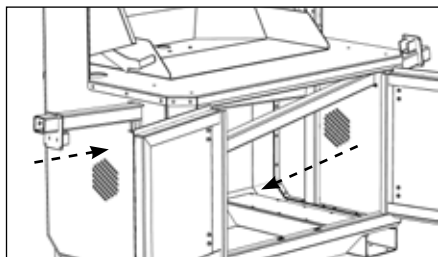

- 2.** Tendrá que montar los alojamientos de los brazos de soporte en el equipo usando las fijaciones incluidas para dicho fin. En primer lugar, desde el exterior, introduzca los alojamientos de los brazos de forma que queden colgando dentro del equipo. Deben estar en sentido opuesto.

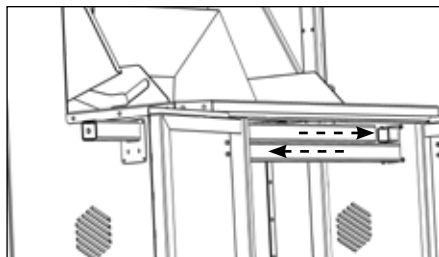

- 3.** Ahora, desde el interior, deslice los alojamientos de los brazos hasta acoplar la sección cuadrada en el perfil en U de cada extremo formando un puente.

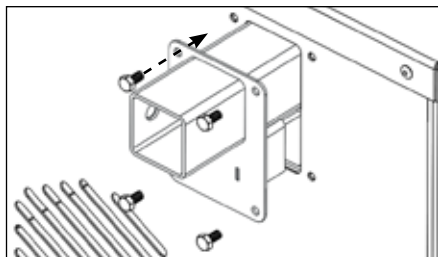

- 4.** Ahora que los brazos de soporte están en horizontal y se sostienen solos y a su vez atraviesan el equipo, introduzca, de fuera hacia dentro, los pernos en las tuercas internas del equipo (los pernos se apretarán a través de los orificios).



»  
Vídeo: cómo colocar  
las ruedas giratorias

## Instalación de las ruedas giratorias

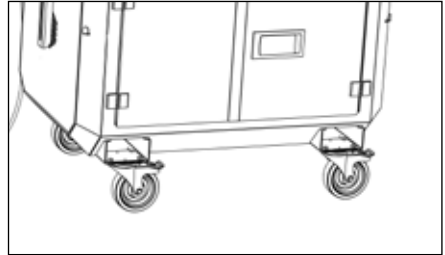
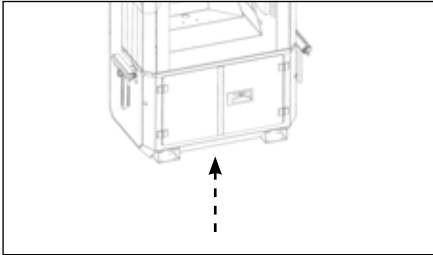

- 1.** Ice la CuttingStation sobre una plataforma estable para evitar que se voltee y pueda provocar lesiones. El equipo **DEBE** estar vacío cuando se instalen las ruedas giratorias.
- 2.** Dos de las ruedas giratorias tienen freno. Se recomienda montar las ruedas giratorias con freno en la parte delantera del equipo.

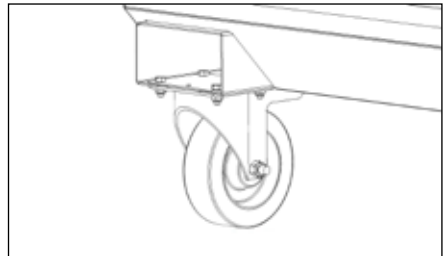
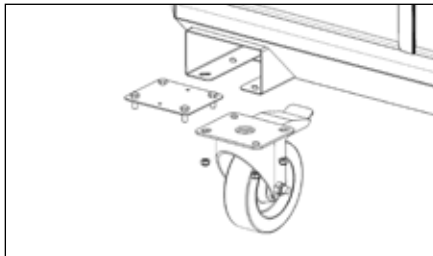

- 3.** Inserte la placa para rueda giratoria y apriete las tuercas desde abajo utilizando la llave inglesa.
- 4.** Repita el paso tres para las demás ruedas. Una vez instaladas y antes de bajar la CuttingStation, compruebe que todas las tuercas estén bien apretadas y que las ruedas giratorias puedan pivotar 360°.



## Instalación de los brazos de soporte de soporte

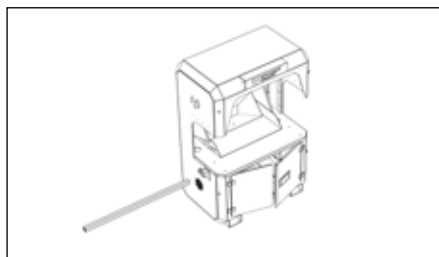

**1.** Tome uno de los brazos de soporte e insértelo en el tubo lateral ubicado en el cuerpo de la CuttingStation. Antes de montar el soporte, deberá instalar las secciones de soporte interiores; consulte la página 12 para saber cómo hacerlo.

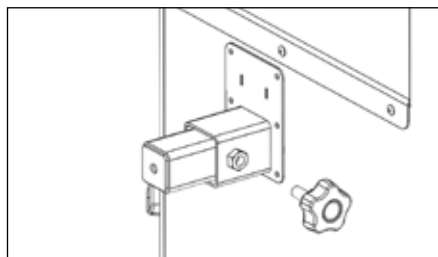

**2.** Coloque uno de los tornillos de estrella por la parte trasera con forma tubular. Esto evitará que el brazo se mueva y lo hará ajustable.

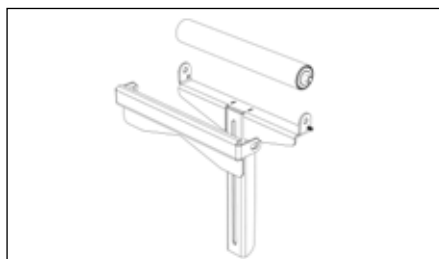

**3.** Para montar el soporte de material, introduzca un extremo del rodillo a través del orificio de la pieza en T, después introduzca el otro extremo con muelle hasta que quede en su sitio. Repita la operación para colocar la pieza en V asegurándose de que esté orientada en la dirección correcta. Debe colocarse con la orientación mostrada.



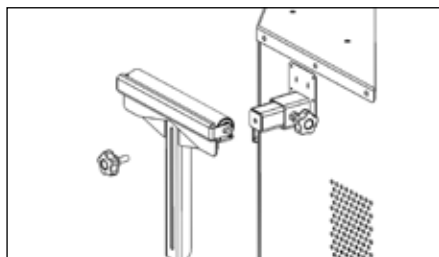

- 4.** A continuación, tome uno de los rodillos y alinee su ranura vertical con el orificio. Use otro tornillo de estrella para fijar el rodillo en su lugar, en el extremo del brazo de soporte.

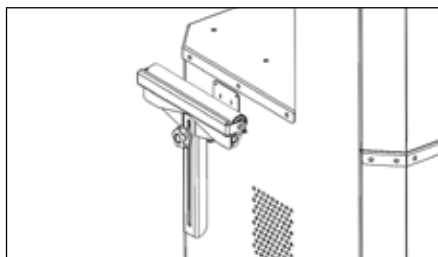

- 5.** Por último, repita los pasos para instalar el otro brazo de soporte en el lado opuesto del equipo. Compruebe que los brazos estén bien fijados antes de su uso.



»  
Vídeo: uso de los  
brazos de soporte



>>  
Video: cómo fijar la  
regleta

## Fijación de la regleta

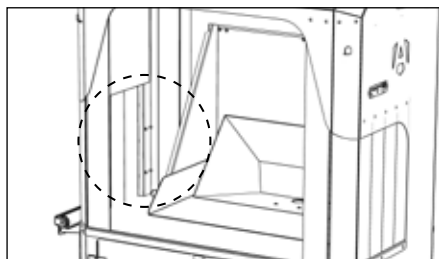

1. Localice los orificios pretaladrados para encajar la regleta en ellos, a la izquierda de la CuttingStation.



2. Tome la regleta y alinee los orificios del equipo con los de las placas. Inserte los pernos y apriételos con la llave. Asegúrese de colocar la regleta con el cable mirando hacia abajo.

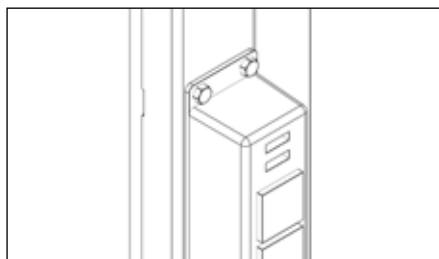

3. Asegúrese de que la regleta esté bien encajada antes de usarla. Tape la regleta cuando no esté en uso.

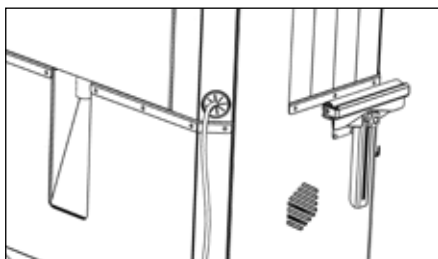

4. Mantenga el cable alejado de cualquier peligro y asegúrese de que salga de la CuttingStation a través del pasacables de goma, situado en la parte trasera del equipo. No usar nunca en condiciones de humedad.

---

## Fijación de la luz

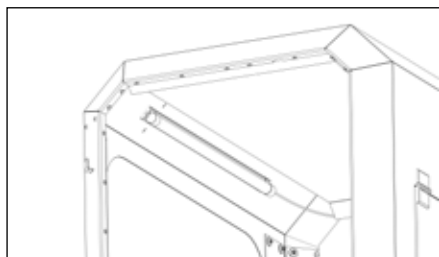

**1.** Utilice la luz magnética para colocar el equipo en la posición correcta.

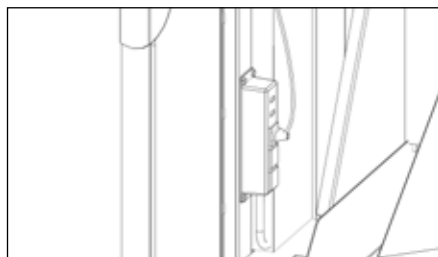

**2.** Se puede enchufar en la regleta suministrada.

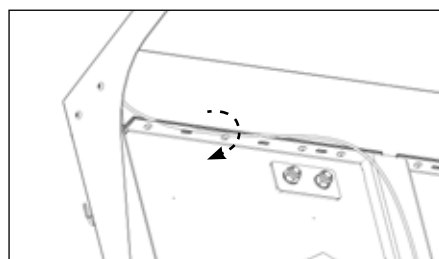

**3.** Utilice bridas para asegurar el cable de forma que no interfiera en el área de trabajo.



## Uso del colector de polvo

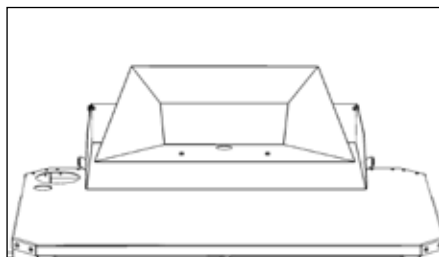

**1.** El polvo, los residuos o desechos podrán recogerse utilizando la tolva. Coloque siempre la tolva sobre un contenedor metálico o un recipiente de recogida apto para las chispas de corte.

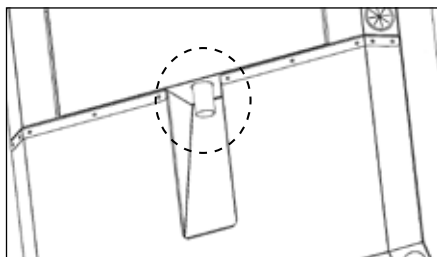

**2.** Los residuos pueden recogerse en un cubo situado bajo la tolva en la parte trasera de la CuttingStation. También se puede acoplar al tubo de 2" un extractor de polvo o una bolsa adecuados.

**Si se conecta un aspirador o extractor de polvo, será responsabilidad del usuario comprobar que es apto para los materiales que van a cortarse en la CuttingStation.**



>>  
Video: uso de los  
brazos de soporte

## Uso de los brazos de soporte

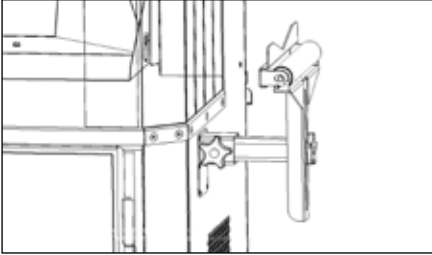

- 1.** Los dos tornillos de estrella del brazo de soporte se pueden aflojar para que el brazo de soporte pueda deslizarse hacia dentro y hacia fuera, hacia arriba y hacia abajo.

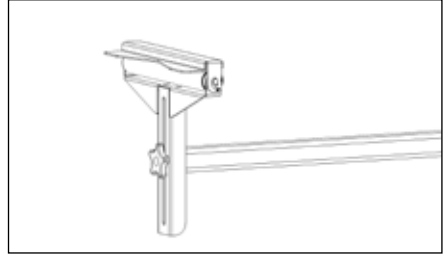

- 2.** El brazo de soporte puede configurarse para tener un apoyo plano. No se recomienda extender los brazos a más de 30° de la unidad principal.

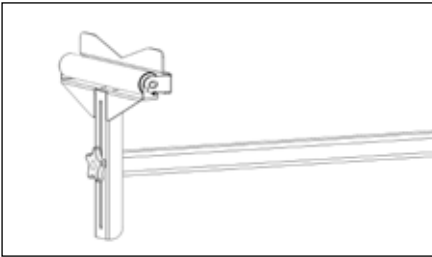

- 3.** El cabezal del brazo de soporte puede girarse 90 grados para obtener un soporte en forma de V a fin de sujetar materiales cilíndricos. Tenga en cuenta que en esta posición la superficie plana también puede usarse a modo de tope para un corte eficiente.

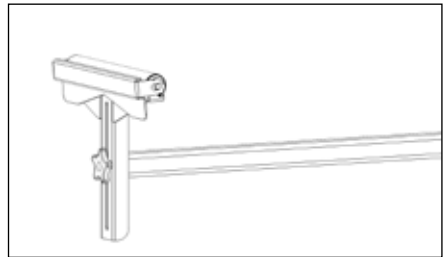

- 4.** La última configuración es un rodillo, para poder recolocar los materiales fácilmente a la vez que están apoyados.



## Ampliación del espacio de corte



1. El panel trasero ajustable puede extenderse hacia fuera de la CuttingStation para ofrecer un espacio de corte más profundo.

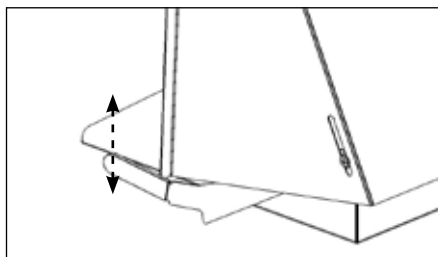

2. Cuando el panel trasero está extendido, las asas de ambos lados bajan para bloquearlo en su posición.

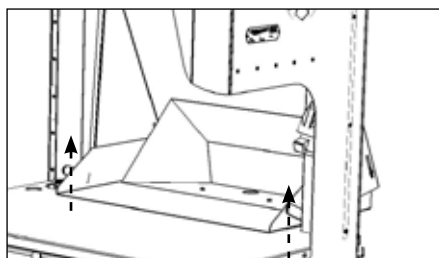

3. Para extender o retraer el panel, levante el asa situada a ambos lados del colector de polvo y empuje o tire en la dirección deseada.



»  
Vídeo: ampliación del espacio de corte

---

# Lleve su CuttingStation™ al siguiente nivel con estos extras opcionales

Contacte con el equipo de Armorgard  
para más información sobre los extras  
opcionales de su equipo.



## Orejas para izaje con grúa

Para facilitar el  
transporte



>>  
Vídeo: fijación de las orejas para izaje con grúa

## Fijación del kit de orejas para izaje con grúa (extra opcional)

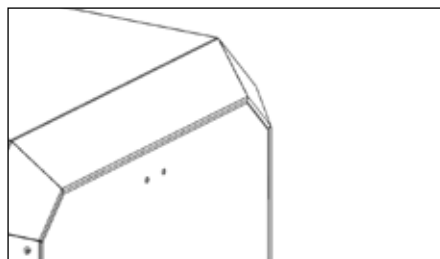

**1.** Si va a montar orejas para izaje con grúa en la CuttingStation, use una broca de metal de 13/32" para taladrar los dos agujeros guía ubicados a cada lado del equipo.

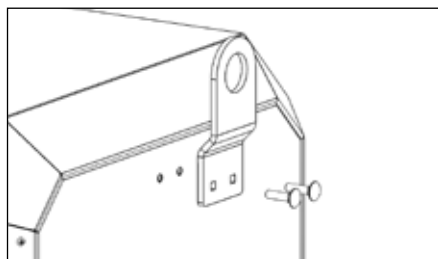

**2.** Enrosque los pernos de carroceros a través de las orejas de izaje.

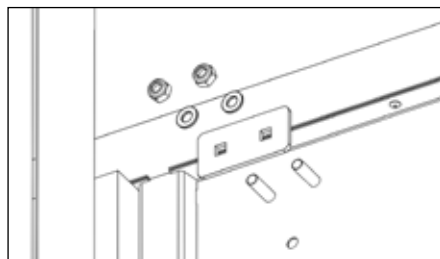

**3.** En el interior del equipo, añada una placa de apoyo, arandelas y tuercas mecánicas de seguridad a cada perno como muestra la imagen.

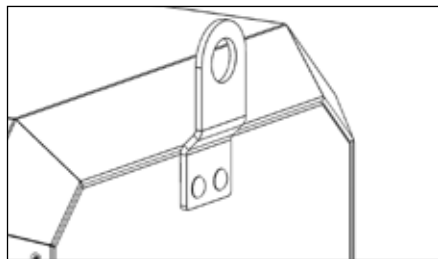

**4.** Antes de izar el equipo, una persona cualificada deberá realizar una evaluación de riesgos para garantizar un izaje seguro.



---

## Almacenaje del equipo



- 1.** Compruebe que todos los cierres estén asegurados cuando deje el equipo desatendido. Esto es vital para mantener la seguridad del equipo.

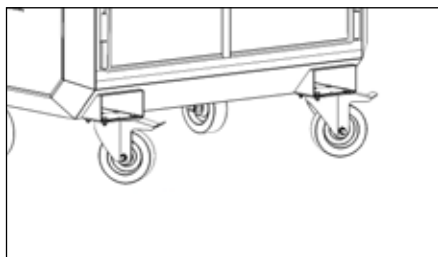

- 2.** Cuando la CuttingStation esté en posición, compruebe siempre que los frenos de las ruedas giratorias estén bloqueados.

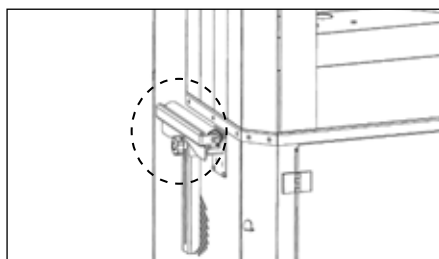

- 3.** Compruebe que los tornillos de estrella mantengan el brazo en su sitio, o los brazos dentro del equipo.

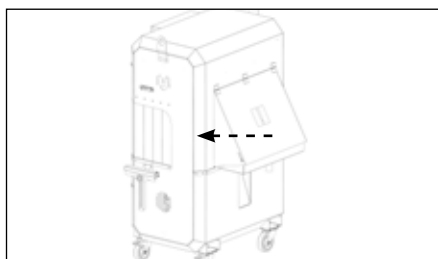

- 4.** Asegúrese de que el panel trasero esté replegado.



## Transporte del equipo

El diseño de la CuttingStation facilita el transporte del producto.

El equipo está equipado con huecos para carretilla elevadora, que permiten ese tipo de transporte. Extreme siempre el cuidado al mover la CuttingStation. Use las ruedas giratorias de alta resistencia para maniobrar el equipo con facilidad incluso cuando esté totalmente cargado.

Siempre se recomienda levantar el equipo mediante las orejas para izaje con grúa cuando la CuttingStation esté vacía de contenido.

Antes de mover el equipo, todos los cierres de la CuttingStation deben estar asegurados y las llaves retiradas y puestas en un lugar seguro. Para minimizar los daños, retire los brazos de soporte y colóquelos dentro del equipo. Asegúrese de que el panel trasero esté replegado.

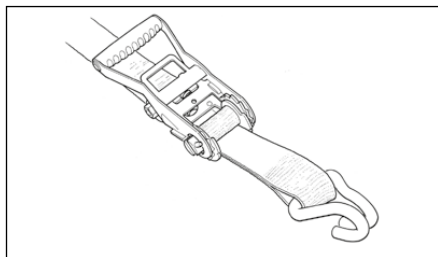

**1.** Asegúrese de que no haya cables que arrastren ni componentes que sobresalgan.

**2.** Durante el transporte, asegúrese de que la CuttingStation esté sujeta con correas u otros medios.

---

## Cuidado del equipo

La CuttingStation es resistente a la intemperie y tiene un acabado duradero de pintura en polvo. Sin embargo, esto no significa que sea impermeable y se desaconseja almacenar el equipo al aire libre. Siempre es fundamental tener en cuenta que cualquier componente o equipo eléctrico susceptible de sufrir daños por agua debe estar sellado.

Siempre compruebe que la placa de datos del producto esté visible y en buen estado, especialmente su número de serie único.

## Mantenimiento constante

Es importante comprobar que la CuttingStation no esté dañada antes de cada uso.

Le recomendamos que revise las bisagras, las cerraduras, las ruedas giratorias y las orejas para izaje con grúa cada tres meses, para comprobar que la CuttingStation es totalmente funcional. Si va a someterse a un uso riguroso, se recomienda revisarla íntegramente con regularidad.

Realice siempre controles de conformidad antes de izar o transportar el equipo.



# Garantía

Los productos Armorgard están fabricados para durar, y todos tienen una garantía de fabricación de siete años. Consulte los términos y condiciones para conocer la cobertura.

No fuerce el acceso al producto, ya que podría afectar a la garantía. Póngase en contacto con su distribuidor de candados si necesita una cerradura o llave de repuesto.

## 1 Garantía limitada

1.1 El Vendedor garantiza al Comprador que durante un periodo de siete (7) años a contar desde la entrega de los Productos («Periodo de garantía»), dichos Productos se ajustarán materialmente a las especificaciones publicadas por el Vendedor en el momento de la entrega y no podrán presentar defectos materiales de fabricación.

1.2 A excepción de la Garantía Limitada establecida en el apartado 10.1, el Vendedor no ofrecerá garantía alguna con respecto a las Mercancías, incluida cualquier (A) garantía de comerciabilidad; (B) garantía de idoneidad para un fin determinado; (C) garantía de titularidad; o (D) garantía contra la violación de los derechos de propiedad intelectual de terceros; ya sea expresa o implícita por ley, durante el transcurso de negociación o ejecución, uso comercial o de cualquier otro tipo.

1.3 Los productos fabricados por terceros («Productos de Terceros») pueden constituir las Mercancías, contenerlas, estar contenidos en ellas, incorporados a estas, unidos a ellas o empaquetados junto con las mismas. Los Productos de Terceros no están cubiertos por la Garantía Limitada del apartado 1.1. Para evitar cualquier duda, el Vendedor no realiza ninguna declaración ni ofrece garantía alguna con respecto a ningún Producto de Terceros, incluida cualquier (A) garantía de comerciabilidad; (B) garantía de idoneidad para un fin determinado; (C) garantía de titularidad; o (D) garantía contra la violación de los derechos de propiedad intelectual de terceros; ya sea expresa o implícita por ley, durante el transcurso de negociación o ejecución, uso comercial o de cualquier otro tipo.

1.4 El Vendedor no se responsabilizará del incumplimiento de la Garantía Limitada del apartado 10.1, en los siguientes supuestos:

---

1.4.1 Aparecen defectos porque el Comprador no ha seguido las instrucciones orales o escritas del Vendedor en cuanto al almacenamiento de las Mercancías, su instalación, puesta en marcha, uso o mantenimiento o (en su defecto) las buenas prácticas comerciales.

1.4.2 El Comprador modifica o repara las Mercancías sin previo consentimiento por escrito del Vendedor.

1.4.3 Aparecen defectos por un uso y desgaste normales (según determine el Vendedor a su entera y absoluta discreción), óxido estético, arañazos, abolladuras o daños intencionados, negligencia, condiciones de trabajo anómalas, uso indebido, factores medioambientales o factores externos de otro tipo.

1.4.4 El Comprador hace cualquier uso de las Mercancías después de haber notificado por escrito al Comprador la existencia de un defecto.

1.4.5 Aparecen defectos debido a que el Vendedor ha seguido cualquier plano, diseño o especificación facilitados por el Comprador.

1.4.6 Aparecen fallos o imperfecciones de carácter menor o insignificante en relación con las Mercancías.

1.4.7 Las Mercancías difieren de su descripción o especificación debido a cambios realizados para garantizar el cumplimiento de los requisitos legales o reglamentarios aplicables.

1.5 En virtud de lo dispuesto en los apartados 1.3 y 1.4 y al derecho del Vendedor a examinar las Mercancías, si alguna de estas no cumple con la Garantía establecida en el apartado 1.1, la responsabilidad del Vendedor se limitará (a elección del Vendedor) a la reparación o sustitución de dichas Mercancías (o de las correspondientes piezas defectuosas) o al reembolso del precio (o una parte proporcional del mismo), y el Vendedor no tendrá ninguna otra responsabilidad frente al Comprador.

1.6 Si el Vendedor así lo solicita, el Comprador le devolverá, a cargo del Vendedor, las Mercancías o las piezas defectuosas en cuestión. Las Mercancías sustituidas pertenecerán al Vendedor y las Mercancías sustituidas o reparadas estarán garantizadas con arreglo a las presentes Condiciones.

1.7 Los recursos establecidos en el presente apartado 1 serán un recurso único y exclusivo del Comprador y la responsabilidad total del Vendedor por cualquier incumplimiento de la Garantía Limitada establecida en el apartado 1.1.



## Piezas de repuesto



Ruedas giratorias  
de repuesto



Alfombra de  
goma de repuesto



Luz de  
repuesto



Regleta de  
repuesto

**Otras piezas de repuesto disponibles. Contacte con nosotros para más información.**

---

# Notas



Encuéntranos en las  
redes sociales:



**Sede principal Reino Unido**

Unit 14-16, Standard Way, Fareham Industrial Park, Fareham, Hampshire (Reino Unido),  
PO16 8XB

+44 (0) 23 9238 0280 | [sales@armorgard.co.uk](mailto:sales@armorgard.co.uk) | [www.armorgard.co.uk](http://www.armorgard.co.uk)

**Oficina Francia**

+ 33 (0) 4 81 16 06 69  
[commercial@armorgard.fr](mailto:commercial@armorgard.fr)  
[www.armorgard.fr](http://www.armorgard.fr)

**Oficina Australia**

+61 (0) 1300 131 751  
[sales@armorgard.com.au](mailto:sales@armorgard.com.au)  
[www.armorgard.com.au](http://www.armorgard.com.au)

**Oficina Nueva Zelanda**

0800 826 828  
[sales@armorgard.co.nz](mailto:sales@armorgard.co.nz)  
[www.armorgard.co.nz](http://www.armorgard.co.nz)

**Oficina América del Norte**

1-877-794-2848  
[info@armorgardusa.com](mailto:info@armorgardusa.com)  
[www.armorgardusa.com](http://www.armorgardusa.com)